

# Zusatzausstattungen R04

Farbauswahl siehe **Farbkarte** (Kataloganfang) - Gewebeauswahl siehe Register **Gewebe | Profile**

## 1. Bürstendichtungen (siehe auch Register Montagehilfsmittel)

Um Unebenheiten oder Versätze bei der Rollmontage auszugleichen, bietet das Neher-System verschiedene Bürstenlängen an.

Die angegebene **Bürstenlänge (L)** beschreibt die Gesamthöhe der Bürste inkl. Bürstenfuß in mm. Durch das Einschieben der Bürste in den Bürstenkanal ist die sichtbare Bürstenhöhe um ca. 2,5 mm geringer.

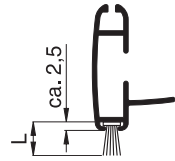

### PP-Bürstendichtung mit schmalen Fuß

Verfügbare Längen: 3 mm, 4 mm, 5 mm, 6 mm, 7 mm, 8 mm, 9 mm, 12 mm, 15 mm, 20 mm, 25 mm

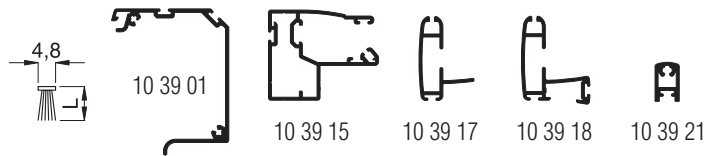

### PP-Bürstendichtung mit Steppfaden

Für den schmalen Fuß (4,8 mm) stehen Bürstendichtungen mit einem zusätzlichen Steppfaden in den Längen 15 mm, 20 mm, 25 mm und 30 mm zur Verfügung.

Diese haben den Vorteil, dass die Bürstendichtung besser steht und nicht „auseinanderfällt“.

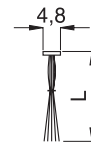

## 2. Montagebohrungen

Im Standard werden sämtliche Profile ohne Montagebohrungen ausgeliefert. Auf Wunsch sind bei folgenden Profilen Montagebohrungen von vorne oder seitlich möglich (bei Bestellung angeben). Dabei wird das angegebene Montagematerial mitgeliefert.

### Montagebohrung von vorne

↑ Ansicht innen ↑

#### 10 39 15

SK 4,2 x 50 mm (15 04 42.50.TX)  
Abdeckkappe (14 23 91)

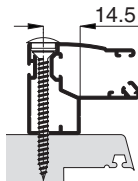

### Montagebohrung seitlich

↑ Ansicht innen ↑

#### 10 39 15

RK 3,9 x 38 mm (15 03 39.38.TX)  
Universalfunktionsdübel (15 50 06.35)  
Abdeckkappe (14 23 91)

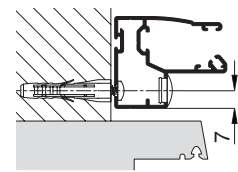

Es muss beim Aufmaß geprüft werden, ob sich das Montagematerial für den jeweiligen Einbaufall eignet.

## 3. variable Rollo-Einhandbedienung

Bei einem 2-flügeligen Fenster (Tür) sollte die Rollo-Einhandbedienung in Richtung des Hauptflügels versetzt werden. Dabei wird das Griffmaß von der linken Außenkante „Bestellmaß Breite“ (Ansicht innen) bis zur Griffmitte gemessen.

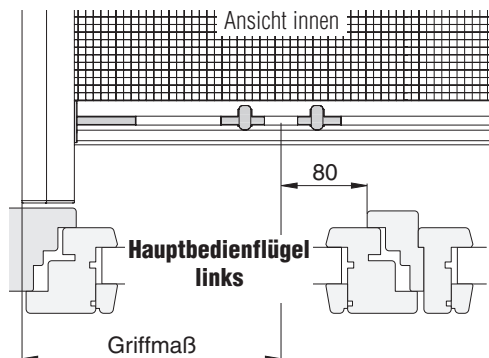

linke Außenkante  
„Bestellmaß Breite“

Griffmitte

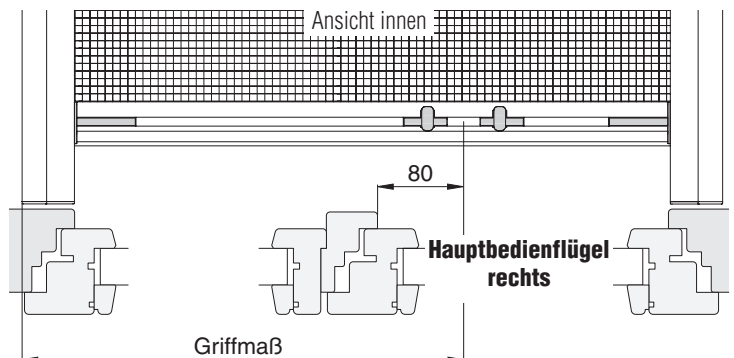

linke Außenkante  
„Bestellmaß Breite“

Griffmitte

# Zusatzausstattungen R04

## 4. Außenbedienung

Um das Rollo auch von außen entriegeln zu können (z.B. bei Türen) kann die Gewebeschiene auf Wunsch mit einer Außenbedienung ausgestattet werden.

Der Lieferumfang der Außenbedienung beinhaltet auch die beiden Bügelgriffe zum Herunterziehen der Gewebeschiene.

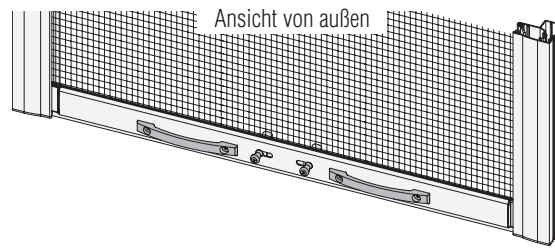

## 5. zusätzlicher Rastpunkt

Über ein zweites Verschlussgegenstück kann in der Führungsschiene ein zusätzlicher Rastpunkt gesetzt werden.

Damit kann eine zusätzliche Bedienhöhe der Gewebeschiene geschaffen werden, um zu verhindern, dass diese beim Öffnen von hohen Rollos versehentlich nach oben gleitet.

Dieser Rastpunkt kann an jeder beliebigen Stelle der Führungsschiene eingestellt werden.

Im Winter, wenn das Rollo nicht mehr benötigt wird, kann der zusätzliche Rastpunkt durch Entriegeln des Rolloverschlusses mit der Gewebeschiene überfahren werden.

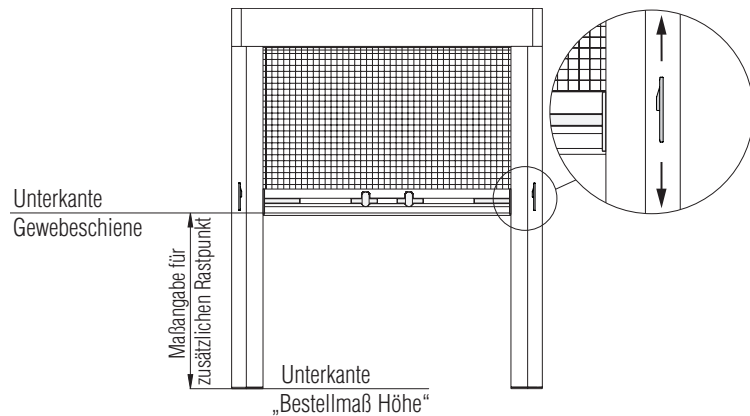

## 6. Bedienstab, Ziehschnur

Für eine einfache Bedienung bei hohen Rollos kann die Gewebeschiene mit einem Bedienstab über eine Einhängeschleife herabgezogen werden.

Der Bedienstab wird nach Gebrauch platzsparend über einen Einhängewinkel an der seitlichen Führungsschiene verdeckt eingehängt.

Als einfache Alternative zum Bedienstab kann die Gewebeschiene zusätzlich mit einer Ziehschnur (500 mm) ausgestattet werden.

**Achtung:** Bei einer Abdichtung der Gewebeschiene nach unten ist ein seitliches Verschieben der Ziehschnur nicht möglich. Es besteht dann die Gefahr, dass bei Wind und geöffnetem Rollo die Ziehschnur gegen die Fensterscheibe schlägt.

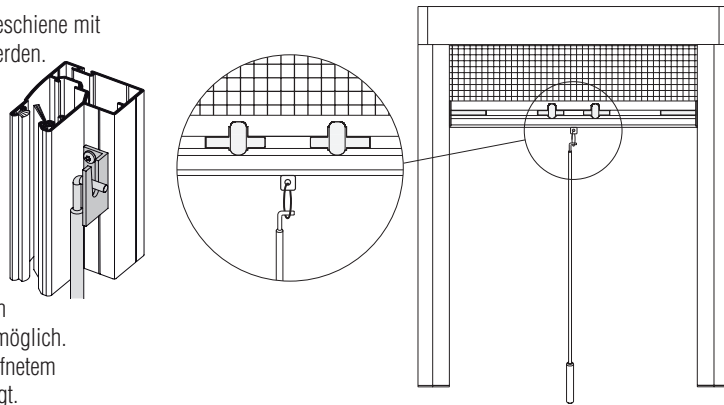

## 7. Rollofliehkraftbremse

Auf Wunsch kann das Rollo mit einer Rollofliehkraftbremse ausgestattet werden.

Beim Einsatz einer Rollofliehkraftbremse wird die Gewebeschiene mit einer Dämpfungsdichtung versehen (softer Anschlag am Rollokasten).

**Mindestbestellmaß Breite:** 480 mm (ohne Bremse 430 mm)



Bei Fiberglasgewebe kann die Rollofliehkraftbremse bei einer Breite kleiner 700 mm und gleichzeitiger Höhe größer 2400 mm nicht eingesetzt werden.

Beim Einsatz von Transpatec und Transpatec-Feinmaschgewebe ist die Rollofliehkraftbremse im Standard enthalten. Außer der Mindestbestellmaß Breite von 480 mm gibt es keine weitere Beschränkung für deren Einsatz.

## 8. Montagehilfsmittel

Für die Montage der Rollos stehen Ihnen verschiedene Hilfsmittel zur Verfügung. Diese können Sie dem **Register Montagehilfsmittel** entnehmen.