

# Zusatzausstattungen LI3 ELSA

Farb- und Gewebeauswahl, siehe Register **Farben** | **Sonderformen** | **Profile** und Register **Gewebe**

## 1. Sonderformen (außerwinklige und gebogene Elemente)

Die Lichtschachtabdeckung ELSA kann auch außerwinklig oder mit Eckausparungen geliefert werden.

Weitere Informationen zur Variantenbestimmung und zum Aufmaß können Sie dem Register **Farben** | **Sonderformen** | **Profile** entnehmen.

## 2. Bürstendichtungen

Bei der Montage der Lichtschachtabdeckungen gibt es gelegentlich Unebenheiten oder Versätze am Lichtschacht. Um diese Spalte abzudecken bietet das Neher-System Bürstendichtungen mit verschiedenen Bürstenlängen an.

Die angegebene **Bürstenlänge (L)** beschreibt die Gesamthöhe der Bürste inkl. Bürstenfuß in mm.

Durch das Einschieben der Bürste in den Bürstenkanal ist die sichtbare Bürstenhöhe um ca. 2,5 mm geringer.

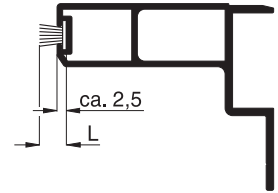

### PP-Bürstendichtung mit schmalen Fuß

Verfügbare Längen: 3 mm, 4 mm, 5 mm, 6 mm, 7 mm, 8 mm, 9 mm, 12 mm, 15 mm, 20 mm, 25 mm



### PP-Bürstendichtung mit breitem Fuß

Verfügbare Längen: 4,25 mm, 5,25 mm, 6 mm, 7 mm, 8 mm, 9 mm, 10 mm, 11 mm, 12 mm, 15 mm, 20 mm, 25 mm

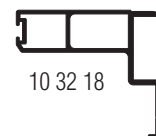
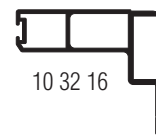
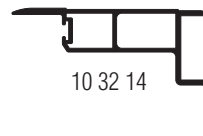

### PP-Bürstendichtung mit Steppfaden

Für den schmalen Fuß (4,8 mm) und den breiten Fuß (6,7 mm) stehen Bürstendichtungen mit einem zusätzlichen Steppfaden in den Längen 15 mm, 20 mm, 25 mm und 30 mm zur Verfügung. Diese haben den Vorteil, dass die Bürstendichtung besser steht und nicht „auseinanderfällt“.

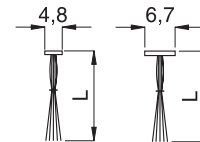

### PP-Bürstendichtung selbstklebend mit breitem Fuß (Register Montagehilfsmittel)

Zur Abdichtung bei der Montage (z.B. LI3/3) kann auch eine selbstklebende Bürstendichtung eingesetzt werden.

Verfügbare Längen: 5 mm, 8 mm, 11 mm, 15 mm

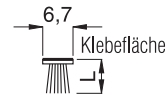

## 3. Streckmetall

Anstelle des Edelstahlgewebes kann auf Wunsch ein Streckmetall aus Aluminium mit einer lichten rautenförmigen Maschenweite von 3 x 1,5 mm eingesetzt werden.

### empfohlener Einsatz

- bei regelmäßig begangenen Lichtschachtabdeckungen
- bei Rostgefahr (z.B. Flugrost)
- besondere optische Wirkung

### verfügbare Farben

SMDG	dunkelgrau DG/GLE	(pulverbeschichtet)
SMMG	mittelgrau MG/GLE	(pulverbeschichtet)
SME1	silbergrau E6/EV1	(eloxiert)

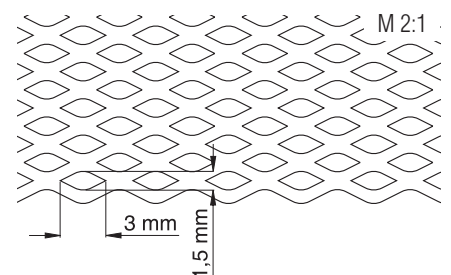

Bei stark begangenen Lichtschachtabdeckungen mit gleichzeitig hoher Verschmutzung kann ein starker Abrieb entstehen. Hier sollten die pulverbeschichteten Lichtschachtabdeckungen SMDG und SMMG nicht eingesetzt werden.

# Zusatzausstattungen LI3 ELSA

## 4. GFK-Gitterrost 20 x 20 mm

Bei der Lichtschachtabdeckung ELSA wird als Standard ein GFK-Gitterrost mit einer Maschenteilung von 38 x 38 mm eingesetzt.

Auf Wunsch kann auch ein GFK-Gitterrost mit einer Maschenteilung von 20 x 20 mm eingesetzt werden.

In Verbindung mit Streckmetall bietet diese Kombination den besten Schutz gegen mechanische Verformung.

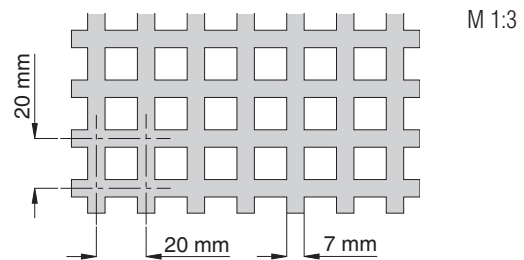

## 5. symmetrischer GFK-Gitterrost

Der GFK-Gitterrost für die Lichtschachtabdeckungen ELSA wird von der Platte verschnittoptimiert zugeschnitten. Dadurch ist in der Regel der GFK-Gitterrost unsymmetrisch.

Bei gleich großen Lichtschachtabdeckungen, welche dicht nebeneinander liegen, kann dies als störend empfunden werden.

Auf Wunsch kann der GFK-Gitterrost symmetrisch gefertigt werden.

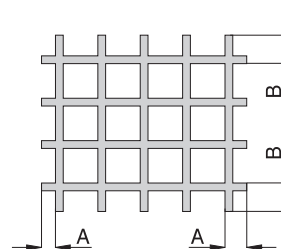

## 6. Lichtschachtsicherung mit Schnellentriegelung

Die ELSA wird über den Vertikalsteg unterhalb der Aufnahmenut für den Gitterrost gesichert. Die Ausreißsicherung ist bereits vormontiert und befindet sich in der Mitte des Rahmenprofilsteges vom Bestellmaß Tiefe.

### Funktionsweise der Schnellentriegelung

Über einen Splint wird die Neher-Lichtschachtsicherung entriegelt. Durch einen integrierten Federmechanismus springt die Einhängung nach dem Entriegeln selbstständig auf und kann danach ausgehängt werden.

### empfohlener Einsatz

- Lichtschachtsicherungen mit hohem Entriegelungskomfort
- Sicherung von Fluchtwegen

### Standardlänge

440 mm

### Lichtschachtsicherung mit Kettenverlängerung

Für sehr hohe Lichtschächte kann für die Lichtschachtsicherung eine Kettenverlängerung eingesetzt werden.

Die benötigte Länge der Kette wird bei der Montage angepasst.

Die maximale Länge inkl. Lichtschachtsicherung beträgt 1500 mm.

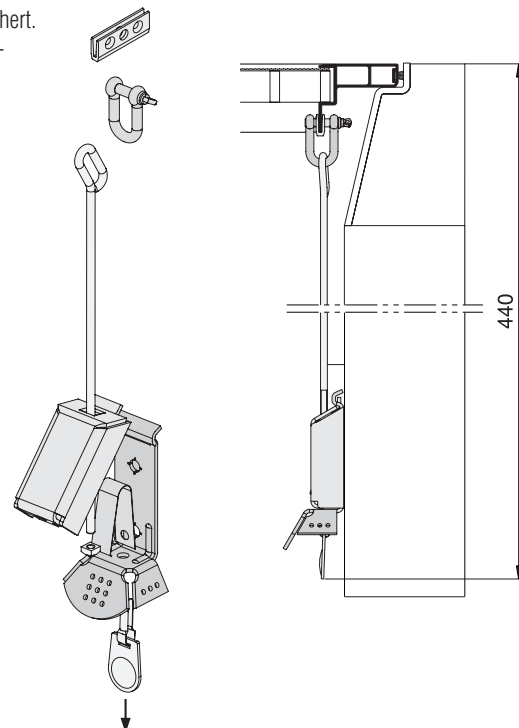

## 7. Montagehilfsmittel

Für die Montage der Lichtschachtabdeckungen stehen Ihnen verschiedene Hilfsmittel zur Verfügung.

Diese können Sie dem **Register Montagehilfsmittel** entnehmen.