

Zusatzausstattungen PL2

Farbauswahl siehe **Farbkarte** (Kataloganfang)

1. Montagebohrungen

Im Standard werden sämtliche Montagerahmen ohne Montagebohrungen ausgeliefert.

Auf Wunsch sind bei folgenden Profilen Montagebohrungen von vorne oder seitlich möglich (bei Bestellung angeben).

Dabei wird das angegebene Montagematerial mitgeliefert.

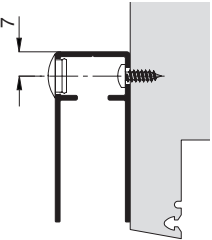
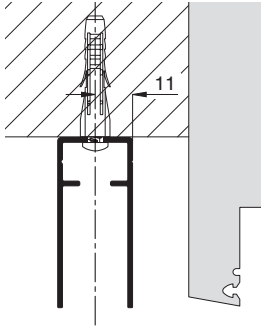
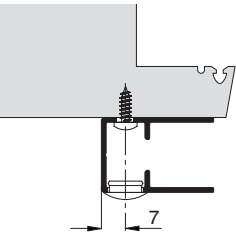
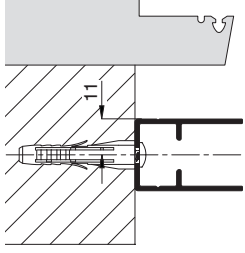
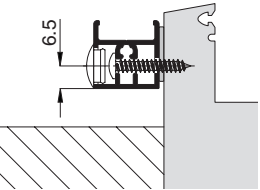
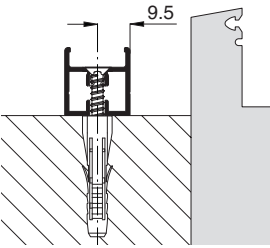
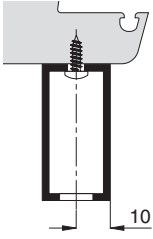
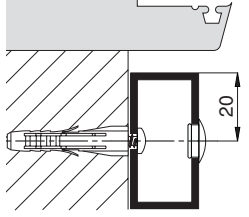
| Montagebohrung von vorne | ↑ Ansicht außen ↑ | Montagebohrung seitlich | ↑ Ansicht außen ↑ |
|--|-------------------|---|-------------------|
| <p>10 45 02</p> <p>RK 3,5 x 13 mm (15 03 35.13.TX) Abdeckkappe (14 23 91)</p>  | | <p>10 45 02</p> <p>RK 3,9 x 38 mm (15 03 39.38.TX) Universalfunktionsdübel (15 50 06.35)</p>  | |
| <p>10 45 04</p> <p>RK 3,5 x 13 mm (15 03 35.13.TX) Abdeckkappe (14 23 91)</p>  | | <p>10 45 04</p> <p>RK 3,9 x 38 mm (15 03 39.38.TX) Universalfunktionsdübel (15 50 06.35)</p>  | |
| <p>10 45 14</p> <p>RK 3,9 x 25 mm (15 03 39.25.TX) Abdeckkappe (14 23 91)</p>  | | <p>10 45 14</p> <p>SK 4,0 x 50 mm (15 07 40.50.TX) Universalfunktionsdübel (15 50 06.35)</p>  | |
| <p>10 95 42 (Zusatzrahmen, Seite 12)</p> <p>RK 3,5 x 13 mm (15 03 35.13.TX) Abdeckklebescheibe (14 23 81)</p>  | | <p>10 95 42 (Zusatzrahmen, Seite 12)</p> <p>RK 3,9 x 38 mm (15 03 39.38.TX) Universalfunktionsdübel (15 50 06.35) Abdeckkappe (14 23 91)</p>  | |



Es muss beim Aufmaß geprüft werden, ob sich das Montagematerial für den jeweiligen Einbaufall eignet.

Zusatzausstattungen PL2

2. schräge Laufschiene

Im Standard wird ein Plissee PL2 mit einer geraden Laufschiene ausgeführt.
Bei einer schrägen Auflage (5° - 9°) kann auf Wunsch eine schräge Laufschiene verwendet werden.

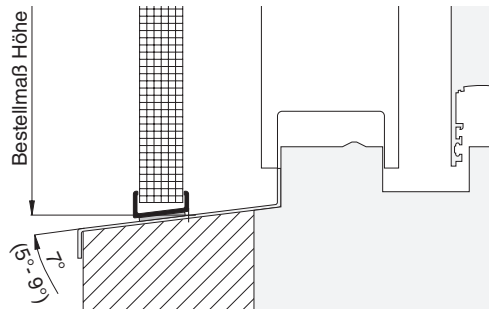

3. untere Laufschiene schwarz

Im Standard ist die untere Laufschiene in Nepexal C0 ausgeführt.
Nepexal C0 ist die pulverbeschichtete Ersatzfarbe für silbergrau - E6/EV1 matt.

Auf Wunsch kann die untere Laufschiene auch in schwarz (RAL 9005) ausgeführt werden.



4. Laufschieneentwässerung

Bei allen Plissees ist im Standard ● eine Entwässerung der unteren Laufschiene integriert.

Auf Wunsch kann die Entwässerungsrichtung geändert ○ oder auf die Entwässerung verzichtet werden (bei Bestellung angeben).

- 1 - nach vorne (im Lichten montiert)
- 2 - nach vorne (am Blendrahmen montiert)
- 3 - nach unten (am Blendrahmen montiert)

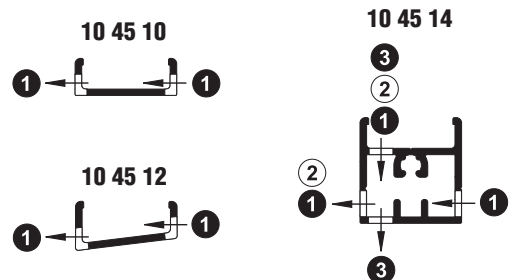

5. Gewebehalter (Standard bei Breite größer 1300 mm)

Auf Wunsch kann das Plissee mit einem Gewebehalter ausgestattet werden. Der Gewebehalter verhindert bei starkem Wind, dass sich das Gewebe aus dem Kastenprofil ausfädelt. Bei Plissees mit einer Breite größer 1300 mm ist der Gewebehalter im Standard enthalten.



Bei den Plissees mit einer Breite bis 1300 mm lässt sich das Gewebe mit Gewebehalter nicht komplett zusammenschieben. Die Paketgröße bei zusammengefahrenem Plissee ist dann ca. 125 mm.
Bei 2-flügeligen Plissees wird der Gewebehalter unabhängig von der Flügelbreite grundsätzlich eingesetzt.

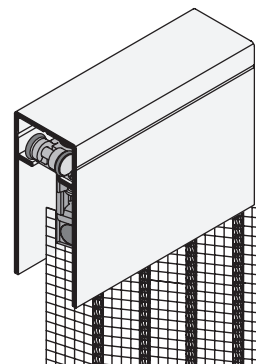
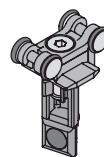
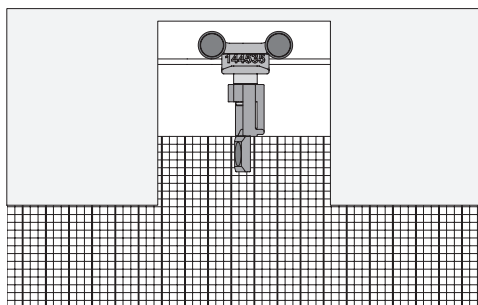

Zusatzausstattungen PL2

6. separate Kasten-/ Rahmenprofilmontage

Auf Wunsch kann das Kastenprofil separat von dem Rahmenprofil montiert werden (zusätzliche Ausfräsung am Kastenprofil).

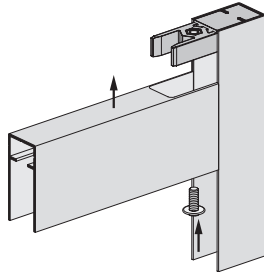

So kann z.B. das Plissee problemlos zwischen Tür und Rollladenführungsschiene montiert werden (Platzbedarf 23 mm).

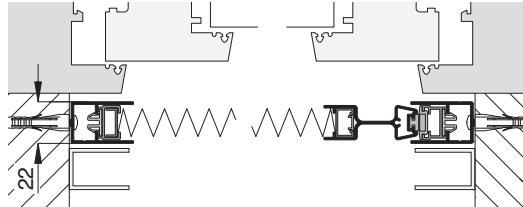

Horizontalschnitt
M 1:4

7. Griffleiste in schwarz RAL 9005 matt

Auf Wunsch kann die Griffleiste in schwarz RAL 9005 matt ausgeführt werden.

Damit entsteht bei zusammengefahrenem Plissee aus Gewebe und Griffleiste optisch eine Einheit. Besonders vorteilhaft ist dies bei hellen Farben oder bei einem doppelflügeligen Plissee.

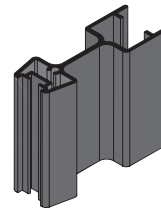

8. Zusatzrahmen zur Aufdoppelung

Zur Überbrückung größerer Distanzen (z.B. bei einem Haustürgriff) erhalten Sie auf Wunsch einen Zusatzrahmen aus dem Profil 10 95 42.

Der Zusatzrahmen kann auf Wunsch mit Montagebohrungen (Seite 10) ausgestattet werden. Er ist in den Versionen „unten geschlossen“ und „unten offen“ lieferbar.

Sollte die Distanz nicht ausreichen, können auch mehrere Zusatzrahmen übereinander montiert werden.

Für diesen Fall empfehlen wir bei Montagebohrungen von vorne vor Ort zu bohren, da diese ab Werk übereinander liegen.

Weitere Zusatz- und Ausgleichprofile finden Sie im Register Montagehilfsmittel.

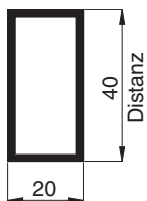

10 95 42

Variante **ZR 5/1** Zusatzrahmen unten geschlossen

Variante **ZR 5/2** Zusatzrahmen unten offen

Bestellmaß Breite/Höhe
(Außenmaße des Zusatzrahmens)

Beispiel: PL2/9 mit ZR5/2

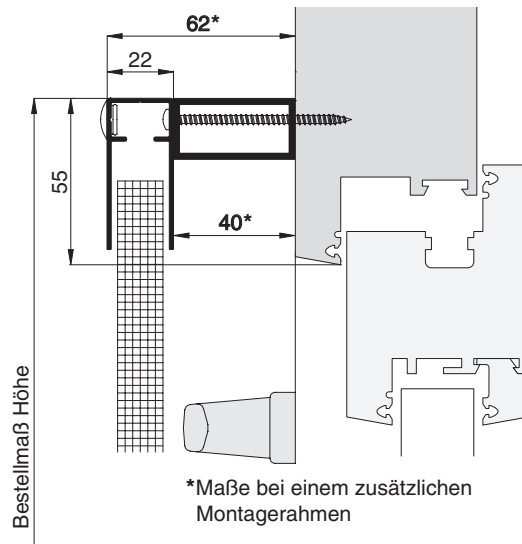

*Maße bei einem zusätzlichen Montagerahmen

9. Montagehilfsmittel

Für die Montage der Plissees stehen Ihnen verschiedene Hilfsmittel zur Verfügung.

Diese können Sie dem **Register Montagehilfsmittel** entnehmen.

z.B.



Überfahrprofil
10 89 01.KL

Überfahrprofil
10 89 01.KL



Demontagehilfe
16 45 20



Andrückroller
20 79 15